

britax



B-READY® Stroller

User Guide

Guide de l'utilisateur

Guía del usuario

Contents

Safety Information	2
Features	4
In The Box	5
Assembly	6
Stroller Frame.....	6
Front Wheels.....	6
Rear Wheels.....	7
Stroller Seat	8
Child Arm Bar.....	10
Under-Seat Storage Basket.....	11
Operation	12
Using the Stroller	12
Using the Parking Brake	13
Using the Front Wheel Swivel Lock	13
Adjusting the Stroller.....	14
Using the Harness	15
Securing Your Child	17
Infant Car Seat Mode	18
Using a Britax Infant Car Seat	18
Stroller Configurations	19
Care and Maintenance	21
Warranty	22

Safety Information

⚠️ WARNING!

Failure to follow all warnings and instructions could result in **SERIOUS INJURY** or **DEATH**.

Read these instructions carefully before using this product. To ensure proper use, store this user guide in a convenient place so it can be consulted often.

- Never leave child unattended.
- Avoid serious injury from falling or sliding out. Always use harness to secure child.
- Avoid finger entrapment or injury. Always ensure any child occupants or bystanders are away from the stroller while folding or unfolding.
- Do not use stroller for an infant younger than 6 months without an infant car seat or bassinet.
- Do not use stroller with a child taller than 44 inches (111.8 cm).
- Do not use stroller with a child who weighs more than 55 lbs (25 kg). Exceeding this limit may cause stroller to become unstable.
- Do not overload basket – Maximum weight in basket is 10 lbs (4.5 kg). Overloading the basket may cause the stroller to become unstable.
- Do not overload the seat-back storage pockets - Maximum weight in storage pockets is 1 lb (0.45 kg). Overloading the storage pockets may cause the stroller to become unstable.
- Do not hang or place items on the stroller handle or frame except for those approved by Britax. They may cause an unstable or hazardous condition to exist.

- Always make certain that the stroller is fully open and locked before use.
- Assembly of this stroller must be performed only by an adult.
- Only use Britax approved child restraints, car seats, accessories and replacement parts with this stroller.
- Do not allow children to climb on or play with the stroller.
- Never use stroller on stairs or escalators.
- Stroller is intended for walking speed only. Do not use while jogging, skating, etc.
- Always set the parking brake when stroller is not moving.
- Do not park on inclines. The parking brake is intended to park the stroller on flat surfaces only. Parking on inclines may result in tip over or runaway stroller.
- Do not lift the stroller by the child arm bar when seat is occupied.
- Do not exceed the manufacturer's maximum weight limit when using an infant car seat with this product. See infant car seat user guide for maximum occupant weight and other instructions.

Features

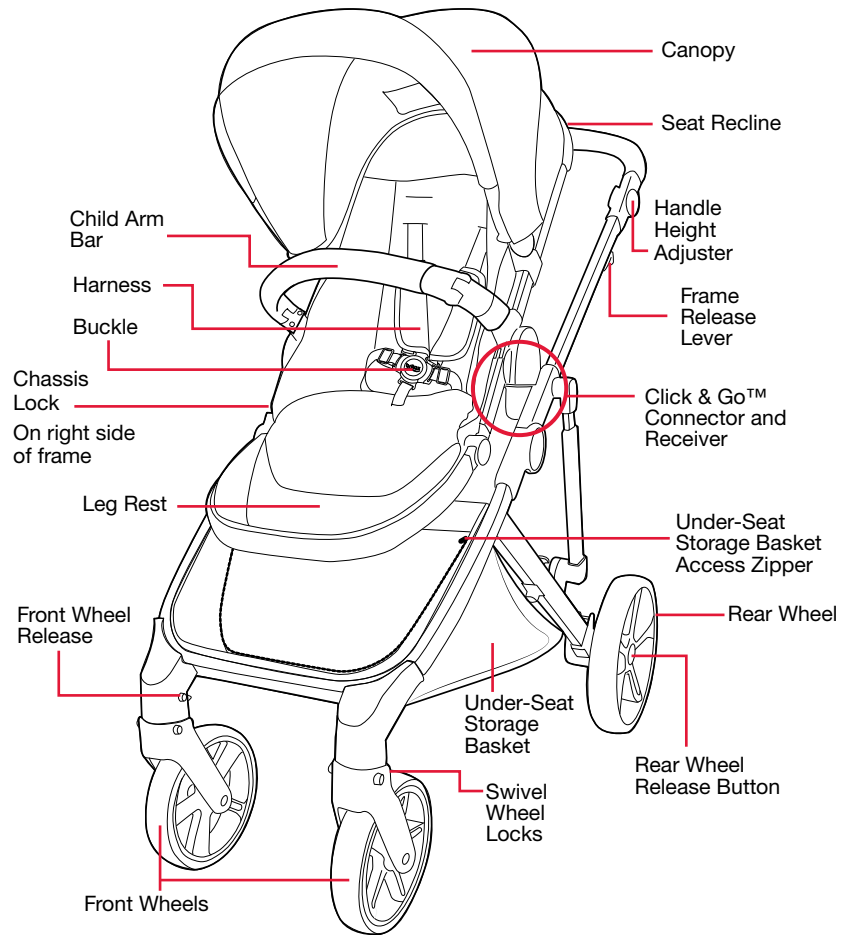

Actual product may vary from images.

In The Box

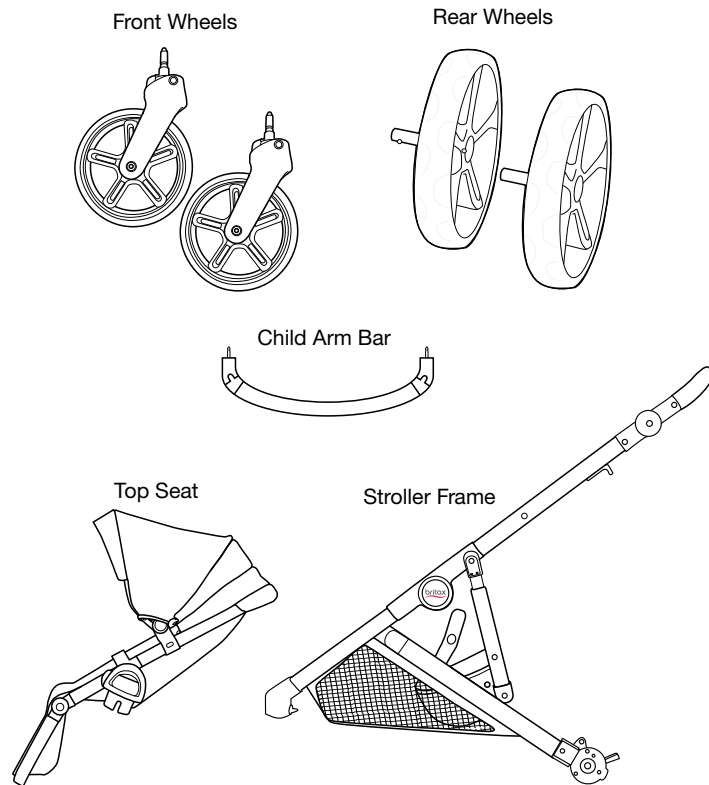

Actual product may vary from images.

Assembly

Stroller Frame

1. Press chassis lock lever and open the frame.

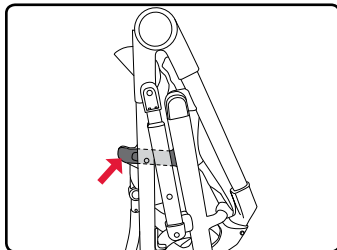

2. Lift handle until frame locks into upright position.

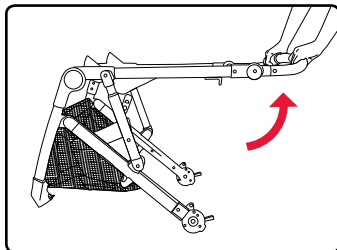

Front Wheels

Installing the Front Wheels

1. Slide front wheel mounting pins into the housings on the frame until they lock into place.
2. Pull wheel to ensure that it is secure.

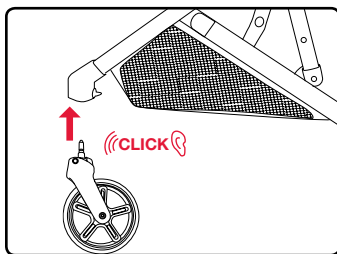

Removing the Front Wheels

1. Press and hold the release button on the inner side of the front wheel housing and pull the wheel from the stroller.

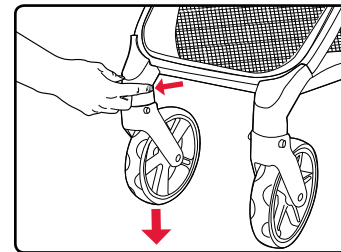

Rear Wheels

Installing the Rear Wheels

1. Hold in the release button in the center of the wheel and slide the mounting pin into the housing on the rear axle.
2. Pull wheel to ensure that it is secure.

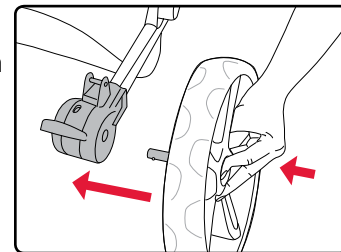

Removing the Rear Wheels

1. Press and hold the release button in the center of the wheel and pull away from the wheel housing.

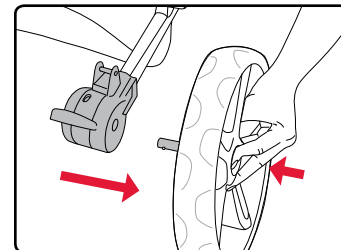

Stroller Seat

Attaching the Stroller Seat

1. Step on the brake pedal until the indicator window changes to red.
2. Insert the Click & Go connectors into the Click & Go receivers on the frame.

NOTE: Seat attaches forward or rear facing.

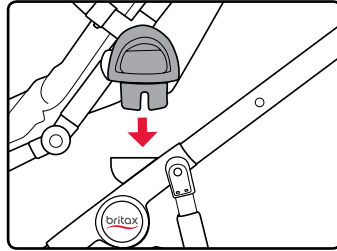

3. Push down until a click is heard.

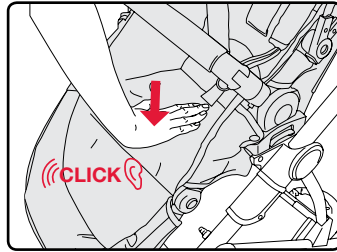

4. Pull up on the seat to ensure that it is locked into place correctly.

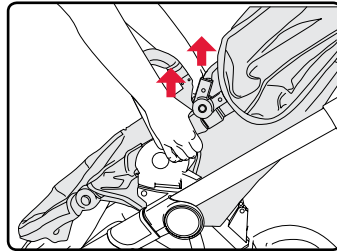

Removing the Stroller Seat

IMPORTANT: Always remove child before detaching the seat.

1. Lift both release levers on the Click & Go connectors at the same time.

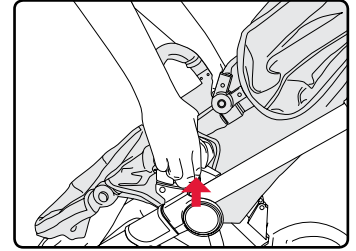

2. Lift the seat up and away from the stroller frame.

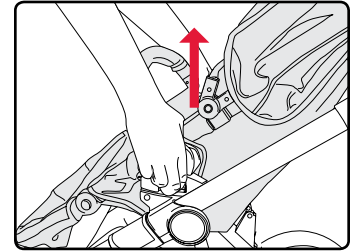

Child Arm Bar

Installing the Child Arm Bar

IMPORTANT: Arm bar or snack tray must always be used to avoid finger entrapment in the open connectors.

1. Slide the pins into the mounts on the seat until they lock into place.

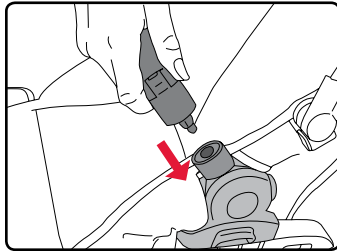

Removing the Child Arm Bar

1. Press the buttons underneath the seat connectors and pull the arm bar forward.

NOTE: Arm bar can be opened from either side of the seat without removing.

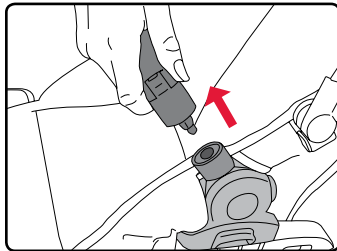

Under-Seat Storage Basket

1. Remove the back of the storage basket from within the stroller frame and turn inside out for proper orientation.

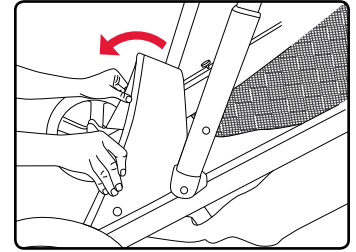

2. Slide the hook on each side of the storage basket into the slots on the stroller frame near the rear wheels.

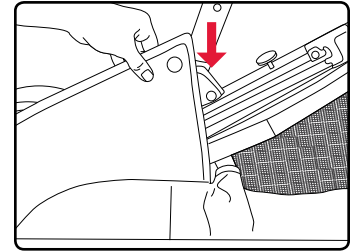

IMPORTANT: Ensure the hooks are fully retained in their respective slots before using the storage basket.

NOTE: The back of the storage basket can be unzipped and removed for accessibility and maintenance.

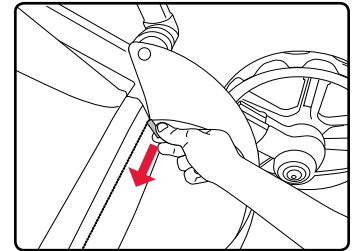

Operation

Using the Stroller

Folding the Stroller

IMPORTANT:

- Always apply brake and remove children before folding the stroller.
- Keep both hands on the stroller handle until the chassis lock fully engages.

1. Pull up both frame release levers located just below the stroller handle, and step back while guiding stroller downward.

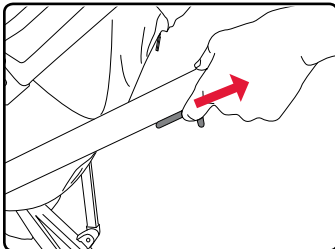

2. Continue folding until the chassis lock engages.

NOTE: You may need to compress the frame to engage the chassis lock.

NOTE: Ensure the chassis lock is engaged when stroller is stored.

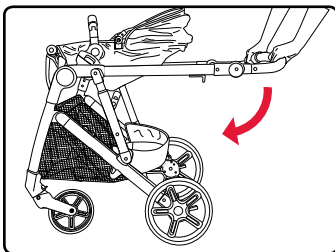

Unfolding the Stroller

1. Push the release on the chassis lock and open the frame.

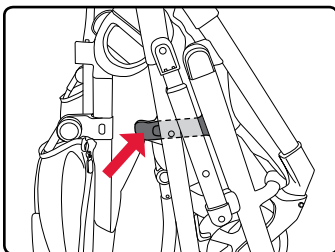

2. Lift the handle until frame locks into upright position.

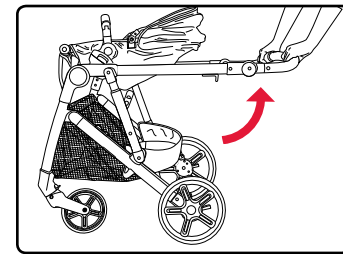

Using the Parking Brake

1. To engage, step on the brake pedal until the indicator window changes to red.

NOTE: Pressing the brake locks both back wheels.

NOTE: After setting the brake, check that the brake is set properly by attempting to roll the stroller forward and backward. If the stroller will not roll, the brake is set properly.

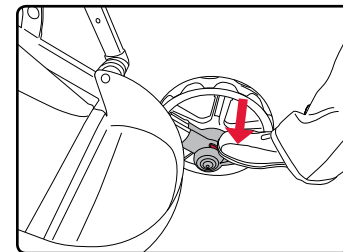

2. To disengage, step on the brake pedal until the indicator window changes to green.

Using the Front Wheel Swivel Lock

1. Move the wheel lock on the back of the front wheel housing up or down. Down will lock wheels in line with stroller and up will allow wheels to swivel.

NOTE: You may need to swivel the wheels to the proper position to engage the swivel lock.

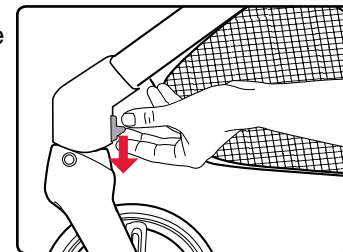

Adjusting the Stroller

Leg Rest

1. Press buttons on both sides of the leg rest hinge and hold while raising or lowering the leg rest to the desired position.

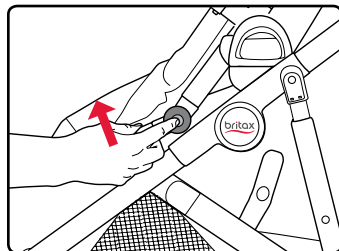

Recline

1. Lift the recline lever on the back of the seat and hold while raising or lowering the seat back to the desired position.

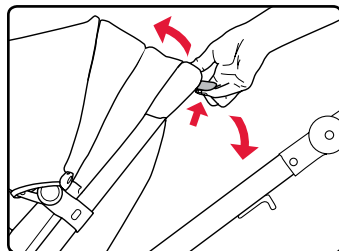

Handle

1. Press the two release buttons on the inside of the handle assembly and hold while raising or lowering the handle to the desired position.

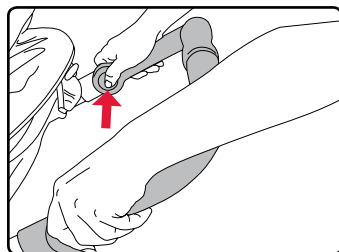

Using the Harness

IMPORTANT: Shoulder and waist straps separate for care and maintenance, but should always be used together to secure your child.

1. Align the tongues on the waist straps with the retainers of the shoulder straps and slide through until they lock into place.
2. Insert the tongues into the buckle assembly until a click is heard.

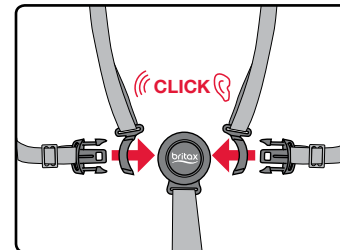

Adjusting the Harness

IMPORTANT: The harness can be adjusted to three different heights. Always ensure proper adjustment at or above your child's shoulders.

1. Open the zipper on the seat back to access the harness strap retainers.

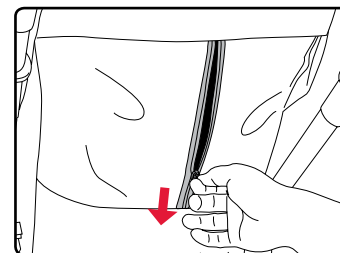

2. Pull the harness strap retainer away from the seat back and turn 90 degrees to feed it through the harness slot.

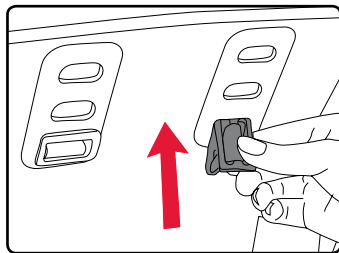

3. Push the harness retainer through the appropriate harness slot to the back of the seat.

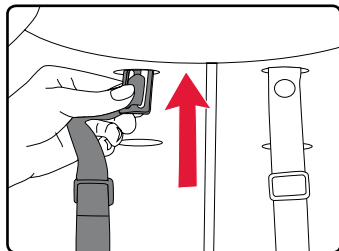

4. Turn the harness retainer to its original position as shown so it properly retains the harness.

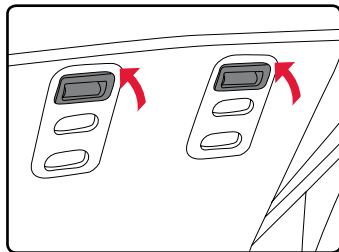

5. Repeat for the second harness strap then close the zipper on the seat back.

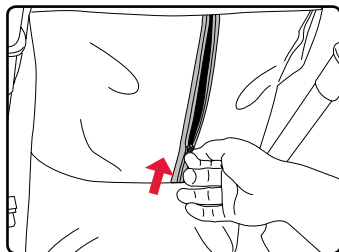

Securing Your Child

1. Release the harness by depressing the button in the center of the buckle while pulling the two tongues away from the buckle assembly.

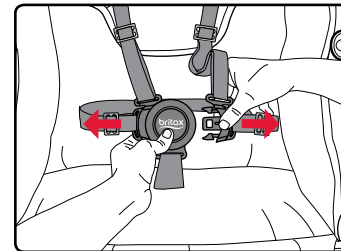

2. Buckle the harness around your child by inserting the tongues on the harness straps into the buckle assembly.

NOTE: Ensure the straps are not twisted as they may become uncomfortable for the child.

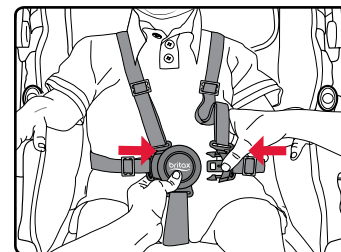

3. Tighten or loosen the harness straps by sliding the harness adjusters.

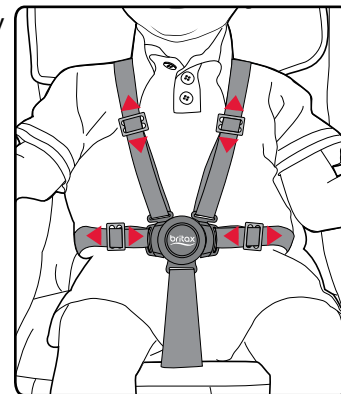

Infant Car Seat Mode

IMPORTANT: For non-Britax infant car seats, an infant car seat adapter frame must be used. This adapter frame is sold separately at select retailers and on us.britax.com.

Using a Britax Infant Car Seat

Attaching a Britax Infant Car Seat

1. Step on the brake pedal until the indicator window changes to red.
NOTE: After setting the brake, check that the brake is set properly by attempting to roll the stroller forward and backward. If the stroller will not roll, the brake is set properly.
2. Insert the Click & Go connectors into the Click & Go receivers on the frame.
3. Push down until a click is heard.
4. Pull up on the seat to ensure that it is secure.

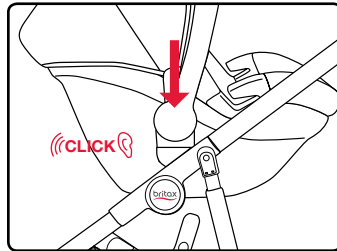
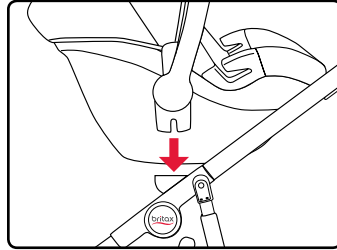

Removing a Britax Infant Car Seat

Refer to your infant car seat user guide for information on the removal instructions for your specific model.

Stroller Configurations

NOTE: Shown with optional accessories (sold separately).

⚠ WARNING!

- Do not use extension adapters with the top seat.
- Do not exceed maximum weight limits defined in the infant car seat or accessory user guide.

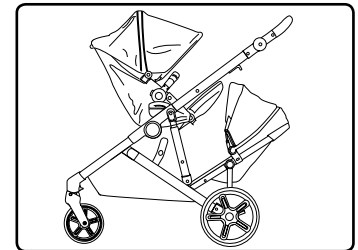
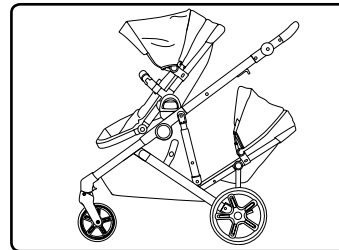
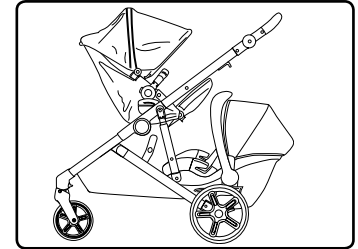
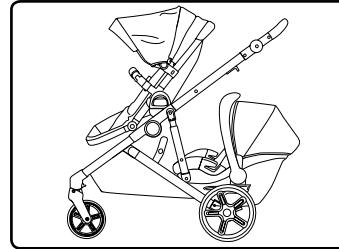
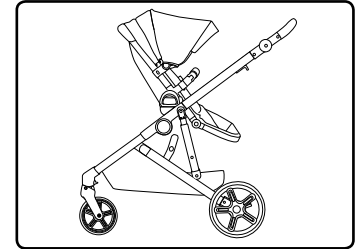
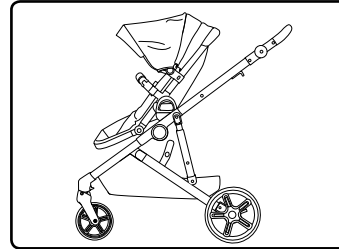

The following configurations allow for the use of extension adapters:

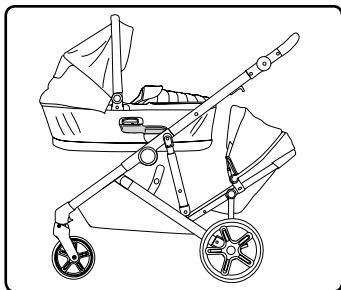
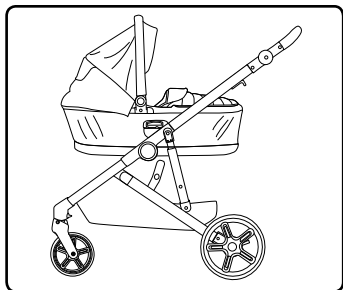
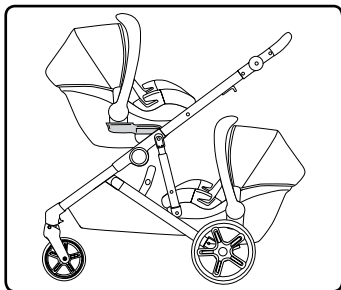
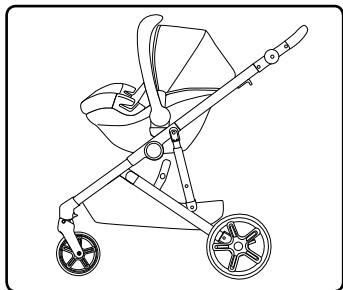
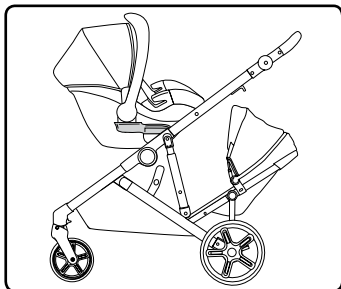
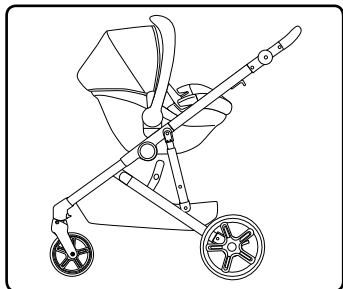

Care and Maintenance

IMPORTANT: Before each use, check this stroller and its components to make sure they are in good condition and good working order.

Parking Brake and Click & Go System

- Check that the parking brake works properly and locks both wheels securely.
- Clean out any dirt or debris that may prevent the brake or Click & Go system from working.

Frame

- Wipe the frame with a damp cloth and mild soap. Use clean, dry cloth or towel to wipe away excess water and soap.

Fabric and Harness

- DO NOT machine wash or dry.
- Hand wash with cold water and mild soap. Air dry to prevent shrinking.
- DO NOT iron.

Plastic Parts

- Wipe with a damp cloth and mild soap. Use a clean, dry cloth or towel to wipe away excess water and soap.
- DO NOT use abrasives, solvents, strong detergents, or household cleaners. These products can scratch, discolor, and weaken plastic or cause corrosion on metal surfaces.

Maintenance

- If the stroller gets wet, wipe with a clean cloth or towel to prevent corrosion.
- DO NOT fold the stroller when wet or damp. Always make sure that the stroller is dry before storing.

Storage

- To prevent damage to plastic parts, store away from extreme heat.
- DO NOT stack other items on top of the stroller.

Warranty

This product is distributed by Britax Child Safety, Inc. ("Britax"). Britax warrants this product to the original retail purchaser as follows:

Limited Two-Year Warranty

This product is warranted against defective materials or workmanship for two years from the date of original purchase. Proof of purchase is required. Your exclusive remedy for this warranty is that Britax will, at its option, provide repair or replacement components to the original purchaser for this product or replace the product. Britax reserves the right to discontinue or change fabrics, parts, models or products, or to make substitutions. Labor and shipping costs for returns are not included.

To make a claim under this Warranty, you must contact Britax Customer Services Department at 1-888-427-4829 or 704-409-1699 or write to 4140 Pleasant Road, Fort Mill, SC 29708. Proof of purchase is required.

PLEASE COMPLETE AND MAIL THE REGISTRATION CARD WITHIN 30 DAYS OF PURCHASE, OR VISIT US.BRITAX.COM/REGISTRATION.

Warranty Limitations

This warranty does not include damages which arise from negligence, misuse, salt corrosion, or use not in accordance with the user guide.

The use of non-Britax accessories is not approved by Britax. The use of unapproved accessories could cause this product to become damaged or dangerous. Their use may void the Britax warranty.

Limitations of Damages

The warranty and remedies as set forth above are exclusive and in lieu of all others, oral or written, express or implied. In no event will Britax or the retailer selling this product be liable for any damages, including incidental or consequential damages, arising out of the use or inability to use this product.

Limitations of Warranties and Other Warranty Terms and State Law Rights

Any implied warranties, including implied warranties of merchantability and fitness for a particular purpose, shall be limited to the duration and terms of the express written warranty. Some states do not allow limitations on how long an implied warranty lasts or the exclusion or limitation of incidental or consequential damages, so the above limitations may not apply to you. This warranty gives you specific legal rights, and you may have other rights, which vary from state to state. Neither Britax, nor the retailer selling this product, authorizes any person to create for it any other warranty, obligation, or liability in connection with this product.

Table des matières

Informations de sécurité	2
Caractéristiques	4
Contenu de la boîte	5
Assemblage	6
Cadre de la poussette.....	6
Roues avant	6
Roues arrière.....	7
Siège de la poussette	8
Barre de bras pour enfant.....	10
Panier de rangement sous le siège.....	11
Opération	12
Utiliser la poussette	12
Frein de blocage	13
Utiliser le verrou de roue pivotante avant	13
Réglage de la poussette	14
Utiliser le harnais.....	15
Attacher votre enfant	17
Mode siège d'auto pour bébé	18
Utiliser un siège d'auto pour bébé Britax	18
Configurations de la poussette	19
Soin et entretien	21
Garantie	22

Informations de sécurité

⚠ MISE EN GARDE!

Le non-respect de ces mises en garde et de ces instructions peut entraîner des BLESSURES GRAVES ou la MORT.

Lire attentivement les instructions avant d'utiliser ce produit. Conserver ce guide dans un endroit commode pour être en mesure de le consulter aussi souvent que nécessaire.

- Ne jamais laisser l'enfant sans surveillance.
- Évitez les blessures graves en raison d'une chute ou du glissement de l'enfant. Toujours utiliser le harnais pour attacher l'enfant.
- Évitez le piégeage des doigts ou des blessures. Toujours s'assurer que tous les occupants de l'enfant ou des passants sont loin de la poussette tout pliage ou dépliage.
- Ne pas utiliser la poussette pour un enfant plus jeune que 6 mois sans l'utilisation d'un siège d'auto pour bébé ou un moisé.
- Ne pas utiliser cette poussette avec un enfant dont la taille est supérieure à 111,8 cm (44 po).
- Ne pas utiliser cette poussette avec un enfant dont le poids est supérieur à 25 kg (55 lb). Le dépassement de cette limite peut rendre la poussette instable.
- Ne pas surcharger le panier - Le poids maximum est de 4,5 kg (10 lb). La surcharge du panier peut rendre la poussette instable.
- Ne pas surcharger la pochette de rangement - Le poids maximal de la pochette de rangement est 0,45 kg (1 lb). La surcharge de la pochette peut rendre la poussette instable.
- Ne pas suspendre des articles sur la poignée de la poussette ou le cadre à moins que ça ne soit approuvé par Britax.

Ils peuvent causer une condition instable ou dangereux d'exister.

- Toujours veiller à déplier complètement la poussette et à la verrouiller avant de l'utiliser.
- L'assemblage de cette poussette doit être complété par un adulte seulement.
- Utilisez seulement les dispositifs de retenue ou les sièges pour enfant approuvés par Britax avec cette poussette.
- Ne pas permettre aux enfants de grimper ou de jouer avec cette poussette.
- Ne jamais utiliser cette poussette dans les escaliers ou les escaliers mécaniques.
- La poussette est conçu pour la vitesse de marche seulement. Ne pas l'utiliser pour le jogging, le patin à roulette, etc.
- Toujours utiliser le frein de stationnement lorsque la poussette n'est pas en mouvement.
- Ne pas stationner la poussette en pente. Le frein est conçu pour stationner uniquement sur les surfaces planes. Si la poussette est stationnée en pente, elle pourrait se renverser ou continuer son chemin.
- Ne pas soulever la poussette par la poignée pour enfant lorsque le siège est occupé.
- Ne pas excéder la limite de poids recommandée par le fabricant avec un siège d'auto pour bébé. Voir le guide de l'utilisateur du siège d'auto pour bébé pour les poids maximaux recommandés par le fabricant et d'autres instructions.

Caractéristiques

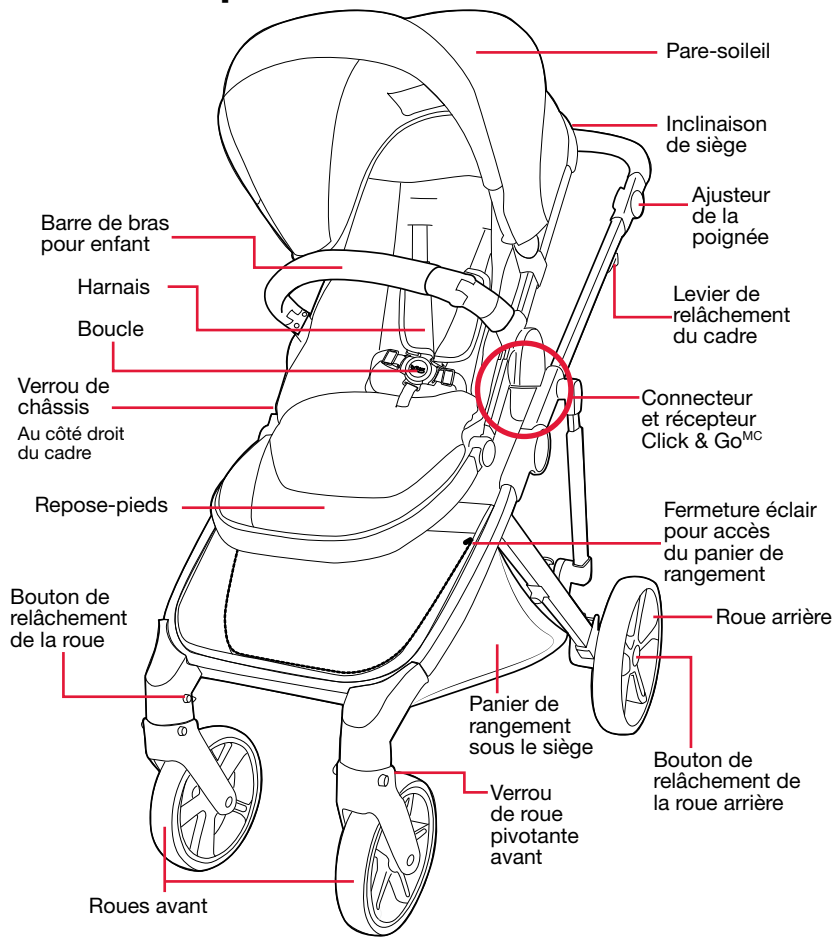

Le produit peut être différent de ceux qui sont illustrés.

Contenu de la boîte

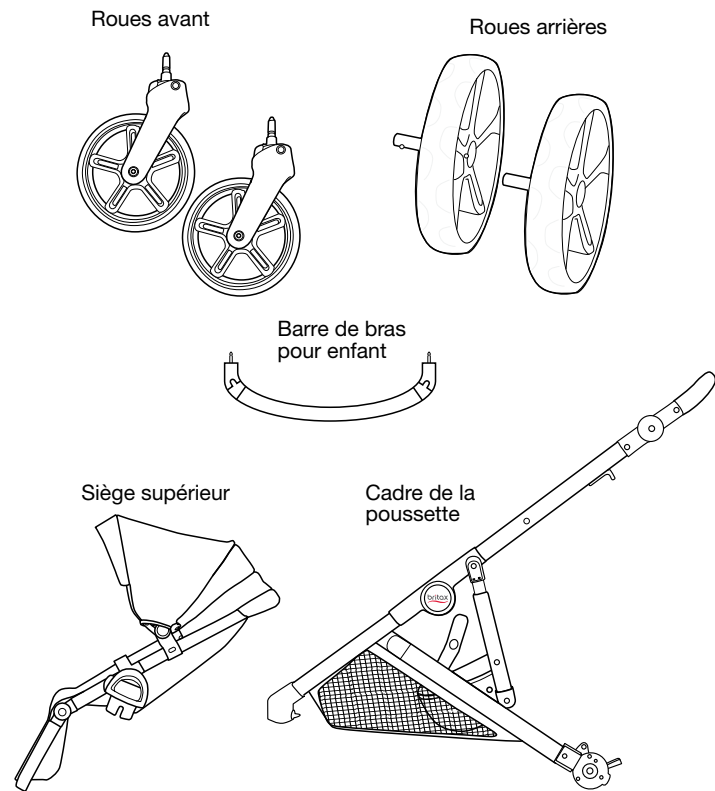

Le produit peut être différent de ceux qui sont illustrés.

Assemblage

Cadre de la poussette

1. Poussez le verrou de châssis et ouvrez le cadre.

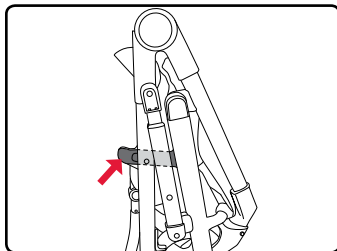

2. Soulever la poignée jusqu'à ce que le cadre s'enclenche dans la position verticale.

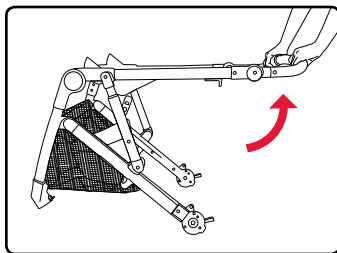

Roues avant

Installer les roues avant

1. Faites glisser les axes de support de la roue avant dans leur monture du cadre jusqu'à ce qu'elles se verrouillent en place.
2. Tirer sur la roue pour s'assurer qu'elle est bien en place.

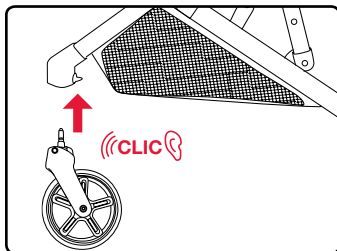

Retirer les roues avant

1. Appuyez et maintenez le bouton de déverrouillage sur le côté intérieur de la monture de la roue avant et tirez la roue de la monture.

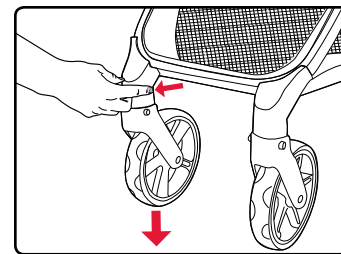

Roues arrière

Installer les roues arrière

1. Tenez le bouton de relâchement au centre de la roue et faites glisser l'axe de support dans sa monture jusqu'à ce qu'il se verrouille.
2. Tirer sur la roue pour s'assurer qu'elle est bien en place.

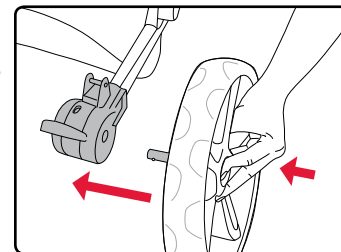

Retirer les roues arrière

1. Appuyez et maintenez le bouton de relâchement au centre de la roue et tirez-la de sa monture.

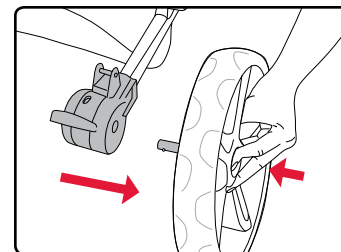

Siège de la poussette

Installer le siège de la poussette

1. Appuyez sur la pédale jusqu'à ce que la fenêtre d'indication change de couleur à rouge.
2. Insérez les connecteurs Click & Go dans les récepteurs Click & Go du cadre.

REMARQUE : Le siège s'attache vers l'avant ou vers l'arrière.

3. Appuyez vers le bas jusqu'à ce qu'un dé clic audible soit entendu.

4. Tirez sur le siège pour s'assurer qu'il est bien verrouillé en place correctement.

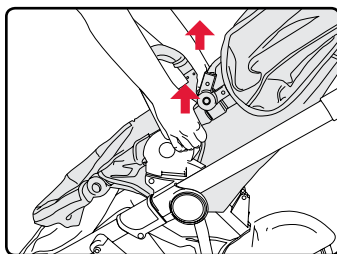
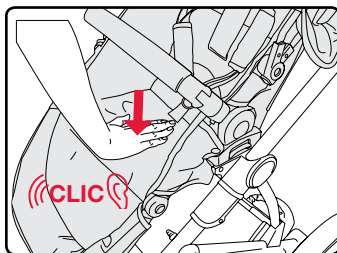
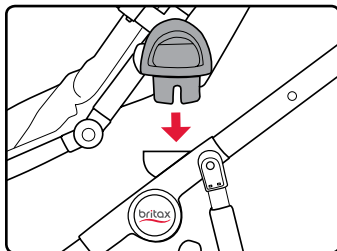

Retirer le siège de la poussette

IMPORTANT : Toujours retirer l'enfant de le siège avant de détacher de la poussette.

1. Soulevez les deux leviers de déverrouillage sur les connecteurs Click & Go en même temps.

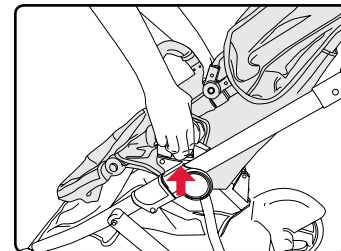

2. Soulever le siège loin du cadre de la poussette.

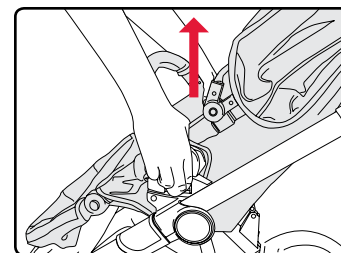

Barre de bras pour enfant

Installer la barre de bras pour enfant

IMPORTANT : La barre de bras ou une collation plateau doivent toujours être utilisés pour éviter de se piéger les doigts dans les connecteurs ouverts.

1. Faites glisser les chevilles dans leur montures sur le siège jusqu'à ce qu'elles se verrouillent en place.

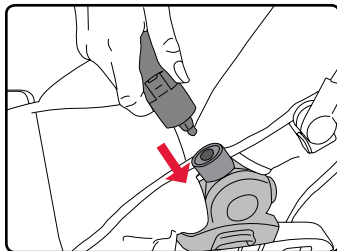

Retirer la barre de bras pour enfant

1. Appuyez sur les boutons ci-dessous les connecteurs de siège et tirez la barre de bras vers l'avant.

REMARQUE : La barre de bras peut être ouverte de chaque côté du siège sans enlever.

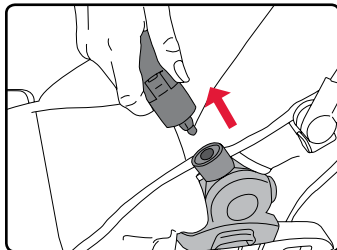

Panier de rangement sous le siège

1. Retirez le dos du panier de rangement à l'intérieur du cadre de la poussette et tournez à l'envers pour l'orientation appropriée.

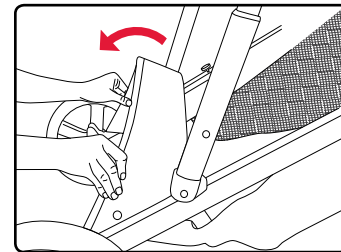

2. Faites glisser le crochet de chaque côté du panier de rangement dans les fentes sur le cadre de la poussette à proximité des roues arrière.

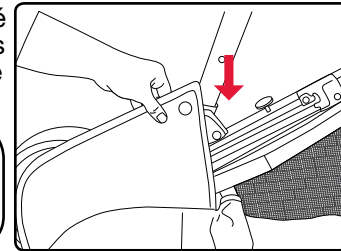

IMPORTANT : Assurez-vous que les crochets ils sont entièrement fixés à l'intérieur de leurs fentes respectives avant d'utiliser le panier de rangement.

REMARQUE : La fermeture éclair de la partie arrière du panier de rangement peut être ouverte et la partie peut être retiré pour l'accessibilité et de la maintenance.

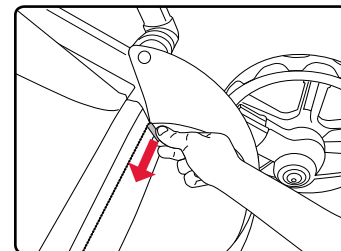

Opération

Utiliser la poussette

Plier la poussette

IMPORTANT :

- Toujours appliquer le frein et retirez l'enfant avant de plier la poussette.
- Maintenez les deux mains sur la poignée de la poussette jusqu'à ce que le verrou de châssis s'engage complètement.

1. Tirez sur les deux leviers de relâchement du cadre situés sous la poignée de la poussette, et reculez tout en guidant la poussette vers le bas.

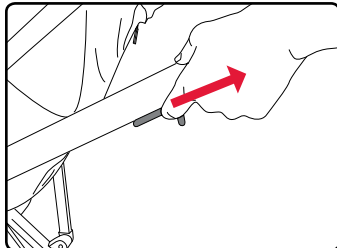

2. Continuez de plier jusqu'à ce que le verrou du cadre s'engage.

REMARQUE : Il se peut que vous ayez à compresser le cadre pour faire engager le verrou de châssis.

REMARQUE : Assurez-vous le verrou de châssis est engagée lorsque la poussette est stockée.

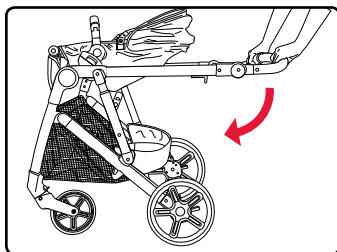

Déplier la poussette

1. Appuyez sur la libération du verrou du châssis et ouvrez le cadre.

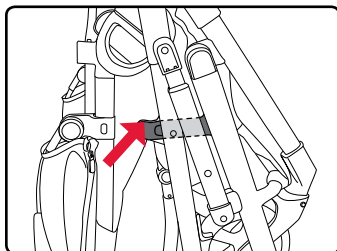

2. Soulever la poignée jusqu'à ce que le cadre s'enclenche dans la position verticale.

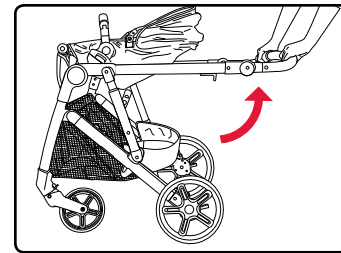

Frein de blocage

1. Pour engager le frein, appuyez sur la pédale jusqu'à ce que la fenêtre d'indication change de couleur à rouge.

REMARQUE : En appuyant sur le frein serrures des deux roues arrière.

REMARQUE : Afin de s'assurer que le frein est correctement enclenché, essayez de faire rouler la poussette vers l'avant et l'arrière après l'avoir enclenché. Si la poussette ne roule pas, cela signifie que le frein est correctement enclenché.

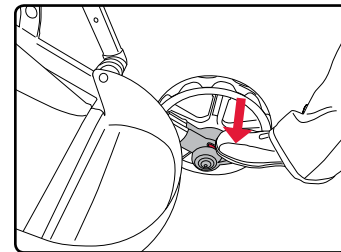

2. Pour relâcher le frein, appuyez sur la pédale jusqu'à ce que la fenêtre d'indication change de couleur à verte.

Utiliser le verrou de roue pivotante avant

1. Faites basculer le verrou de la roue à l'arrière de la monture de la roue avant vers le haut ou vers le bas. Vers le bas verrouille les roues alignées avec la poussette et vers le haut permet au roues de pivoter.

REMARQUE : Vous pourriez avoir besoin de faire pivoter les roues à la position appropriée pour enclencher le verrou pivotant.

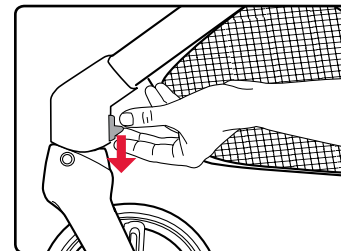

Réglage de la poussette

Repose-pieds

1. Appuyez sur les boutons aux deux côtés de l'articulation du repose-pieds et tenez tout en soulevant ou descendant le repose-pieds à la position désirée.

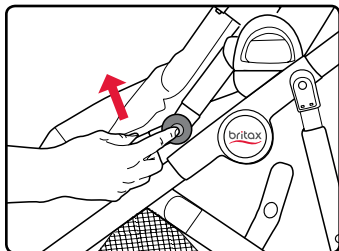

Inclinaison

1. Soulevez le levier d'inclinaison à l'arrière du siège et tenez tout en levant ou inclinant le siège à la position désirée.

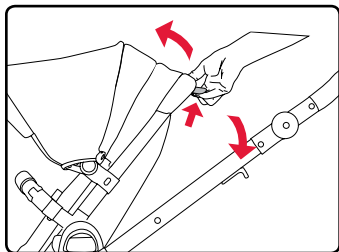

Poignée de la poussette

1. Appuyez sur les deux boutons de déverrouillage à l'intérieur de l'ensemble de poignée et tenez tout en soulevant ou descendant la poignée à la position désirée.

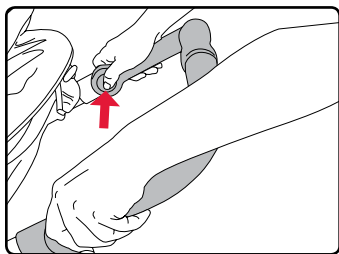

Utiliser le harnais

IMPORTANT : Les sangles d'épaules et de l'abdominale séparées pour les soins et l'entretien, mais doivent être utilisés ensemble toujours pour sécuriser votre enfant

1. Aligner les languettes sur les sangles abdominales avec les fixations sur les sangles d'épaules et glisser à travers jusqu'à ce qu'ils s'enclenchent.
2. Insérer les languettes dans la boucle jusqu'à ce qu'un clic se fasse entendre.

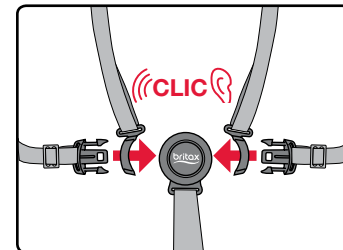

Ajuster le harnais

IMPORTANT : Le harnais peut être ajusté sur trois hauteurs différentes. Assurez-vous toujours que la hauteur correcte soit ajustée pour l'enfant au niveau ou au-dessus de les épaules.

1. Ouvrez la fermeture éclair sur le dossier du siège pour accéder aux clips de retenue du harnais.

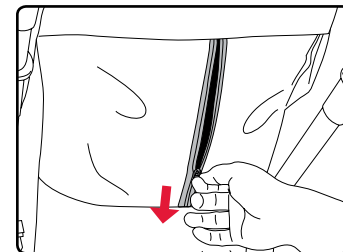

2. Tirez le clip de retenue du harnais loin du dossier et tournez le sur 90 degrés et alimentez-le à travers le trou du harnais.

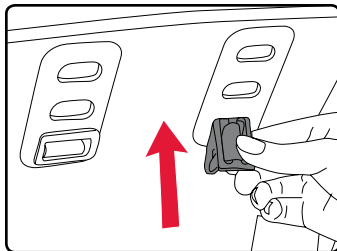

3. Poussez la retenue du harnais à travers la fente du harnais approprié a le dossier du siège.

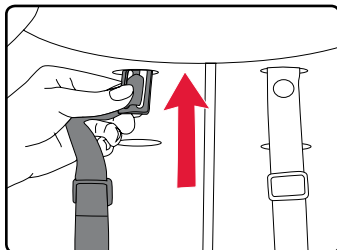

4. Tournez le clip de retenue à sa position originale comme illustré de sorte à retenir correctement le harnais.

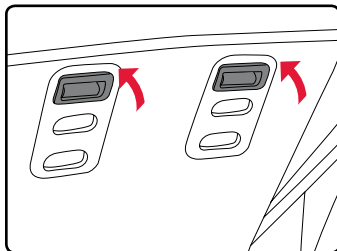

5. Repetez pour la deuxième sangle du harnais puis fermez la fermeture éclair sur le dossier du siège.

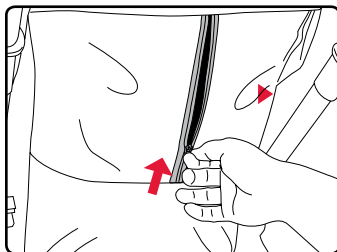

Attacher votre enfant

1. Relâchez le harnais en appuyant sur le bouton au centre de la boucle tout en tirant les deux pattes dans le sens opposé de l'ensemble de la boucle.

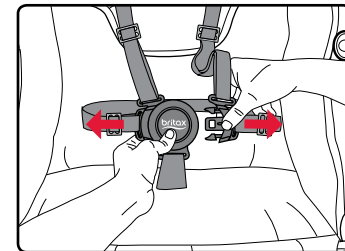

2. Attacher le harnais autour votre enfant en insérant les languettes des sangles dans la boucle.

REMARQUE : Assurez-vous que les sangles ne sont pas entortillées puisqu'elles pourraient devenir inconfortable pour l'enfant.

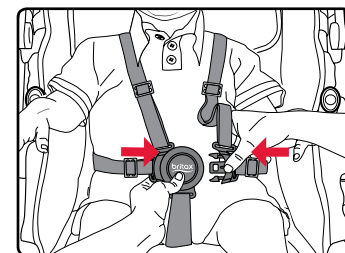

3. Pour serrer ou desserrer les sangles du harnais, faire glisser les dispositifs de réglage.

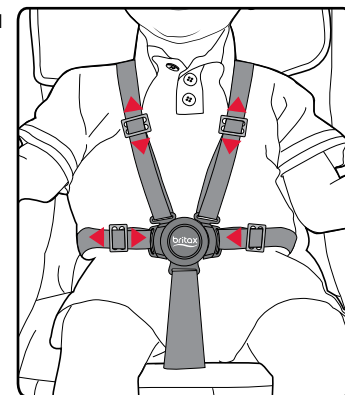

Mode siège d'auto pour bébé

IMPORTANT : Pour les sièges d'auto pour bébé pas fabriqué par Britax, un cadre adaptateur pour siège d'auto pour bébé doit être utilisé. Ce cadre adaptateur se vend séparément chez certains détaillants et à us.britax.com.

Utiliser un siège d'auto pour bébé Britax

Attacher un siège d'auto pour bébé Britax

1. Appuyez sur la pédale jusqu'à ce que la fenêtre d'indication change de couleur à rouge.

REMARQUE : Afin de s'assurer que le frein est correctement enclenché, essayez de faire rouler la poussette vers l'avant et l'arrière après l'avoir enclenché. Si la poussette ne roule pas, cela signifie que le frein est correctement enclenché.

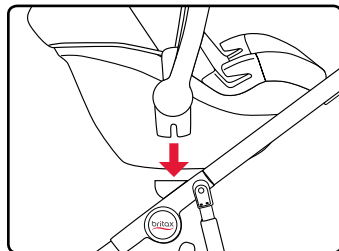

2. Insérez les connecteurs Click & Go dans les récepteurs Click & Go du cadre.
3. Appuyez vers le bas jusqu'à ce qu'un déclic soit entendu.
4. Tirez vers le haut pour s'assurer que le siège est bien sécuritaire.

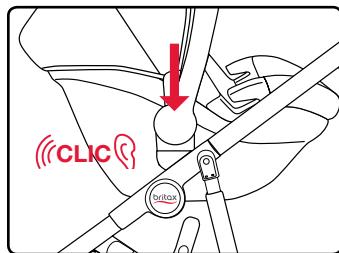

Retirer un siège d'auto pour bébé Britax

Reportez-vous à votre guide d'utilisateur du siège d'auto pour bébé pour obtenir des informations sur les instructions de retrait pour votre modèle spécifique.

Configurations de la poussette

REMARQUE : Illustrés avec accessoires optionnels (vendus séparément).

⚠ MISE EN GARDE!

- N'utilisez pas d'adaptateurs d'extension avec le siège supérieur.
- NE PAS excéder la limite de poids maximales définies dans le guide d'utilisation du siège d'auto pour bébé ou de l'accessoire.

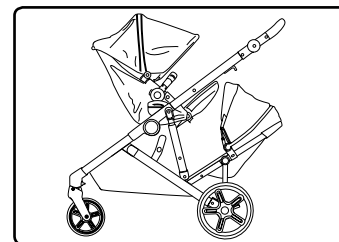
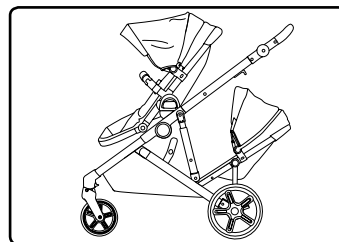
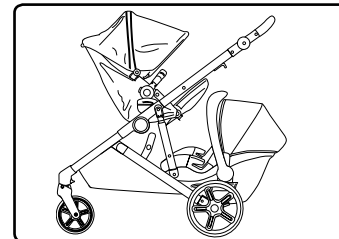
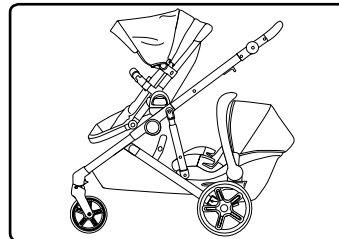
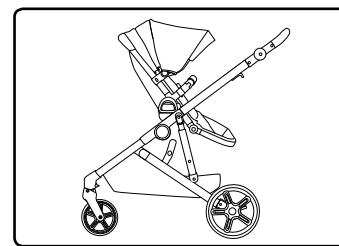
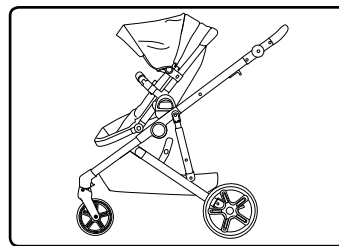

Les configurations suivantes permettent l'utilisation d'adaptateurs d'extension :

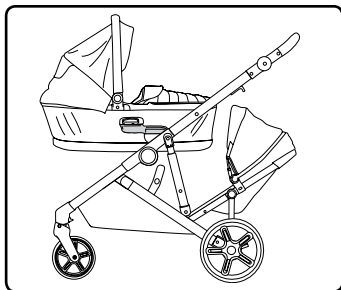
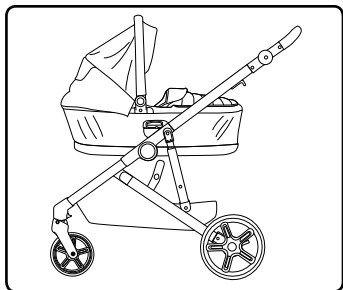
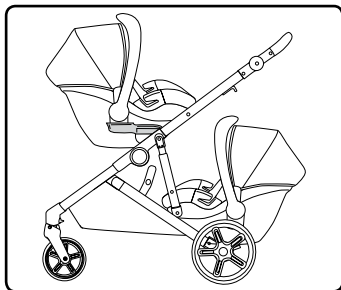
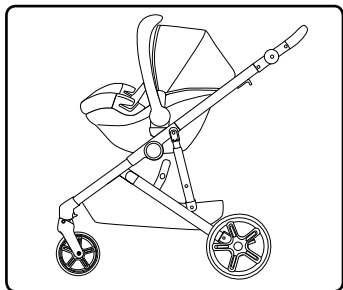
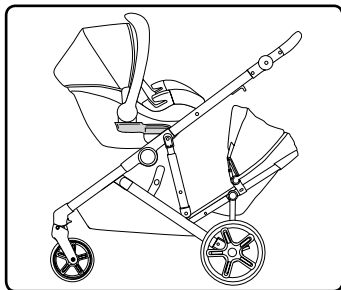
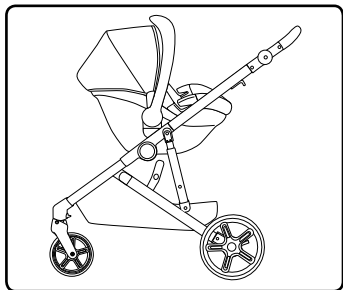

Soin et entretien

IMPORTANT : Avant chaque utilisation, vérifiez cette poussette et ses composants pour vous assurer sont en bon état et en bon fonctionnement.

Frein de stationnement et système Click & Go

- Vérifiez que le frein de blocage fonctionne correctement et se verrouille les deux roues correctement.
- Nettoyez les roues pour enlever la terre ou les débris qui pourraient empêcher le frein ou le système Click & Go de fonctionner correctement.

Cadre

- Essayez le cadre avec un linge mouillé et un savon doux. Utilisez un linge ou une serviette sèche pour essuyer l'excès d'eau et de savon.

Tissu et harnais

- NE PAS laver ou sécher la housse à la machine.
- Laver à la main avec de l'eau froide et un savon doux. Sécher à plat pour empêcher la housse de rétrécir.
- NE PAS repasser.

Pièces de plastique

- Essuyer d'un linge humide et d'un savon doux. Utiliser un linge ou une serviette sèche et propre pour nettoyer l'excédant d'eau et de savon.
- NE PAS utiliser de nettoyant abrasif, solvants, détergents forts ou produits ménagers. Ces produits peuvent égratigner, décolorer et affaiblir le plastique ou faire rouiller les surfaces de métal.

Entretien

- Si la poussette est mouillée, sécher avec un linge ou une serviette propre pour prévenir la corrosion.
- NE PAS plier la poussette lorsqu'elle est mouillée ou humide. Toujours s'assurer que la poussette est sèche avant de la ranger.

Rangement

- Toujours ranger hors des sources de chaleur pour empêcher d'endommager les pièces de plastique.
- NE PAS empiler d'autres articles sur la poussette.

Garantie

Ce produit est distribué par Britax Child Safety, Ltd. (« Britax »). Britax offre la garantie suivante au premier acheteur :

Garantie limitée de deux ans

Ce produit est garanti contre les défauts de matériaux ou de main-d'œuvre pour une période de deux ans à compter de la date de l'achat initial. Une preuve d'achat est exigée. Le seul recours offert en vertu de cette garantie est que Britax fournira au premier acheteur, à son gré, une réparation ou des pièces de rechange. Britax se réserve le droit de discontinuer ou de modifier les tissus, les pièces, les modèles ou les produits, ou d'y faire des substitutions. La garantie ne couvre pas les frais de main-d'œuvre et de transport.

Pour profiter de la garantie, veuillez communiquer avec le Service clientèle Britax en composant le 1 888 427 4829 ou 1 704 409 1699 ou en écrivant à l'adresse suivante : 4140 Pleasant Road, Fort Mill, SC 29708, USA. Une preuve d'achat est exigée.

VEUILLEZ REMPLIR LA CARTE D'ENREGISTREMENT ET LA POSTER DANS LES TRENTE (30) JOURS QUI SUIVENT L'ACHAT OU VISITER LE SITE US.BRITAX.COM/REGISTRATION.

Limitations de la garantie

Cette garantie ne couvre pas les dommages qui résultent d'une négligence, d'une mauvaise utilisation, de la corrosion ou d'une utilisation non conforme aux instructions relatives au produit.

Britax n'approuve pas l'emploi d'accessoires d'autres fabricants, car ils risquent d'endommager le produit ou de le rendre dangereux. Leur utilisation pourrait annuler la garantie de Britax.

Limitations des dommages

La garantie et les mesures de redressement énoncées ci-dessus sont exclusives et tiennent lieu de toutes les autres, verbales ou écrites, expresses ou implicites. En aucun cas Britax, ou le détaillant qui vend ce produit, ne pourra être tenu responsable de tout dommage, incluant les dommages accessoires ou indirects, qui découlerait de l'utilisation de ce produit ou de l'inaptitude à utiliser ce produit.

Limitations des garanties et des autres conditions de la garantie et droits en vertu des lois provinciales

Toute garantie tacite, incluant les garanties tacites de qualité marchande et d'adéquation à un but particulier, se limitera à la durée et aux conditions de la garantie écrite expresse. Certaines provinces ne permettent pas de limite quant à la durée d'une garantie tacite ni d'exclusion ou de limite quant aux dommages accessoires ou indirects, de sorte que les limites énoncées ci-dessus peuvent ne pas s'appliquer. Cette garantie vous donne des droits légaux précis, et vous pouvez avoir d'autres droits qui peuvent varier d'une province à l'autre. Ni Britax, ni le détaillant qui vend ce produit, n'autorisent une quelconque personne à créer en leur nom toute autre garantie, obligation ou responsabilité relativement à ce produit.

Índice

Información de seguridad.....	2
Características.....	4
Contenido de la caja	5
Montaje.....	6
Armazón del cochecito	6
Ruedas delanteras	6
Ruedas traseras	7
Asiento del cochecito	8
Barra para brazos para niño.....	10
Cesta bajo del asiento	11
Operación.....	12
Usando el cochecito	12
Usando el freno de estacionamiento	13
Bloqueando las ruedas delanteras giratorias.....	13
Ajuste del cochecito.....	14
Usando el arnés	15
Sujeción del niño	17
Modo del asiento de seguridad para bebés	18
Uso de un asiento de seguridad para bebés Britax	18
Configuraciones del cochecito	19
Cuidado y mantenimiento.....	21
Garantía.....	22

Información de seguridad

⚠️ **ADVERTENCIA!**

Si no se siguen las advertencias e instrucciones, podría ocurrir **MUERTE** o **LESIONES GRAVES**.

Lea estas instrucciones antes de utilizar el producto. Para garantizar un uso adecuado, guarde esta guía del usuario en un lugar práctico, donde pueda consultarla siempre que lo necesite.

- Nunca deje el niño solo.
- Utilice siempre el arnés para sujetar al niño, a fin de evitar que se caiga o deslice y sufra daños graves.
- Evite atrapamiento de los dedos o lesiones. Asegúrese siempre de que los niños o personas presentes estén lejos de cochecito mientras pliegue o despliegue.
- No utilice el cochecito con niños menores de 6 meses sin un asiento de seguridad para bebés o un moisés.
- No utilice el cochecito con un niño cuya altura sea superior a 111,8 cm (44 pulg.).
- No utilice el cochecito con un niño cuyo peso sea superior a 25 kg (55 lb). Si se supera este límite, el cochecito podría volverse inestable.
- No sobrecargue la cesta: el peso máximo que puede soportar es de 4,5 kg (10 lb). Si sobrecarga la cesta, el cochecito podría volverse inestable.
- No sobrecargue los bolsillos de la parte posterior del asiento. El peso máximo que pueden soportar estos bolsillos es de 0,45 kg (1 lb). Si sobrecarga los bolsillos, el cochecito podría volverse inestable.

- No cuelgue o coloque objetos en el manillar o armazón del cochecito, excepto aquellos aprobados por Britax. Pueden causar una condición inestable o peligroso a existir.
- Antes de utilizar el cochecito, asegúrese siempre de que está completamente abierto y bien bloqueado.
- El montaje del cochecito debe ser realizado siempre por un adulto.
- Utilice únicamente dispositivos de retención, asientos de seguridad para niños, accesorios y piezas de repuesto aprobados por Britax en el cochecito.
- No deje que los niños suban o jueguen con el cochecito
- Nunca utilice el cochecito en escaleras o escaleras mecánicas.
- El cochecito está diseñado solo para ir a paso de peatón. No lo utilice cuando salga a correr, patinar, etc.
- Deje el freno puesto siempre que el cochecito no esté en movimiento.
- No estacione en pendientes. El freno de estacionamiento está diseñado exclusivamente para estacionar el cochecito en superficies planas. El estacionamiento en pendientes puede provocar que el cochecito vuelque o se escape.
- No levante el cochecito agarrándolo por el asidero cuando el asiento está ocupado.
- No exceda el peso máximo determinado por el fabricante al utilizar el asiento de seguridad para niños con este producto. Consulte la guía del usuario para conocer los pesos máximos y otras instrucciones.

Características

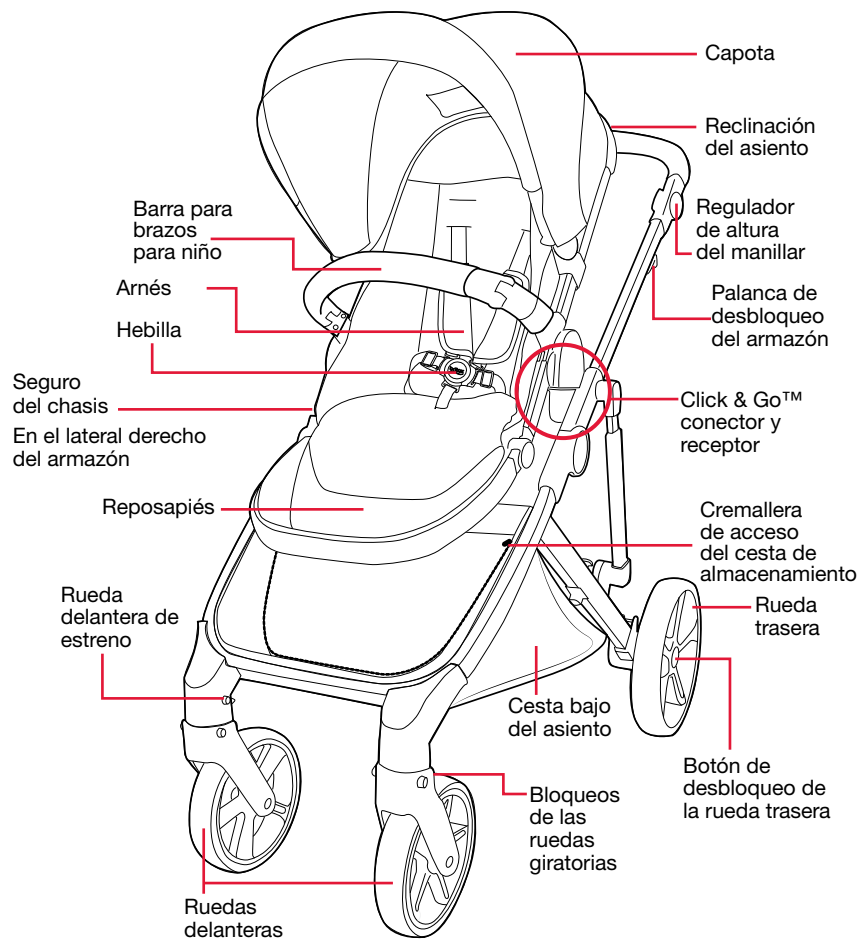

Es posible que el producto real no coincida con las imágenes.

Contenido de la caja

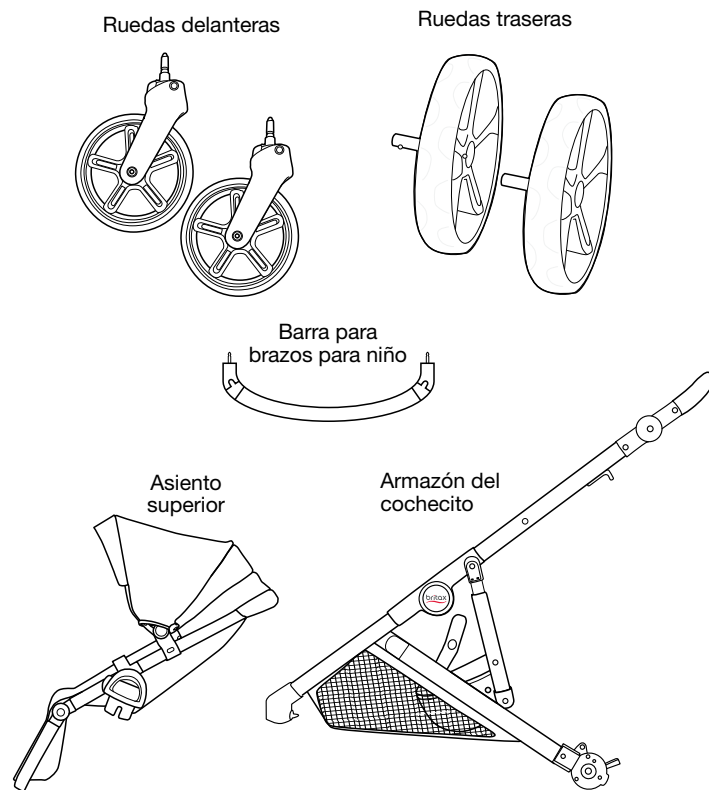

Es posible que el producto real no coincida con las imágenes.

Montaje

Armazón del cochecito

1. Levante la palanca de bloqueo del chasis y abra el armazón.

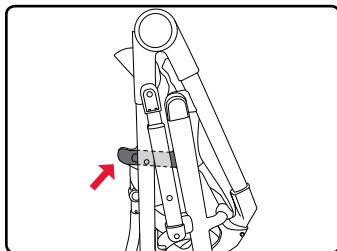

2. Levante el manillar hasta que el armazón quede bloqueado en posición vertical.

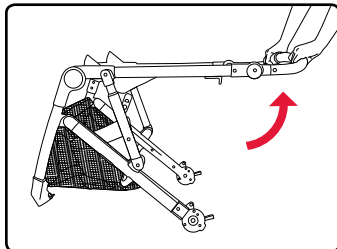

Ruedas delanteras

Instalación de las ruedas delanteras

1. Deslice los vástagos de montaje de la rueda delantera en los soportes del alojamiento hasta que queden encajados.
2. Jale la rueda para verificar que es seguro.

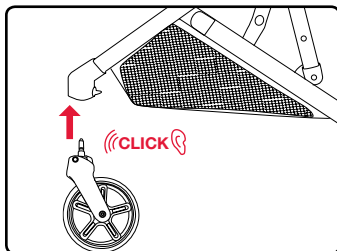

Extracción de las ruedas delanteras

1. Mantenga presionado el botón de liberación en el lado interior del alojamiento de la rueda delantera y jale la rueda del cochecito.

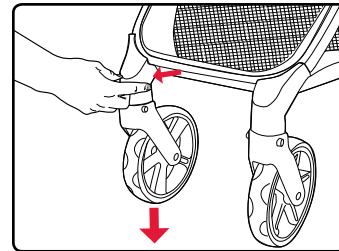

Ruedas traseras

Instalación de las ruedas traseras

1. Presione el botón de desbloqueo en el centro de la rueda y deslice el vástago de montaje en el alojamiento del eje trasero.
2. Jale la rueda para verificar que es seguro.

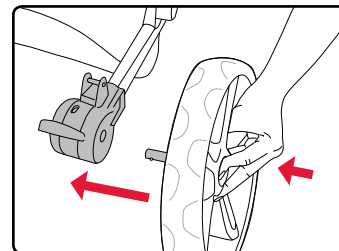

Extracción de las ruedas traseras

1. Mantenga presionado el botón de desbloqueo en el centro de la rueda y retírela del alojamiento.

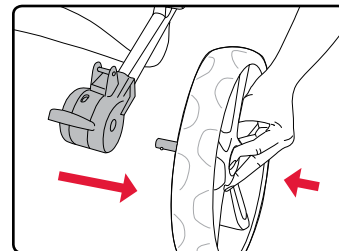

Instalación del asiento del cochecito

1. Pise el pedal del freno hasta que la mirilla del indicador cambie a rojo.
2. Inserte los conectores Click & Go en los receptores Click & Go en el armazón.

NOTA: El asiento se puede colocar mirando hacia delante o hacia atrás.

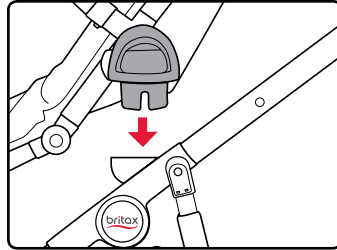

3. Empuje hacia abajo hasta que se oiga un clic.

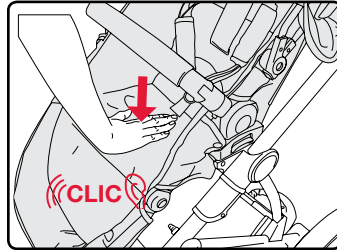

4. Jale el asiento hacia arriba para comprobar que está firmemente acoplado.

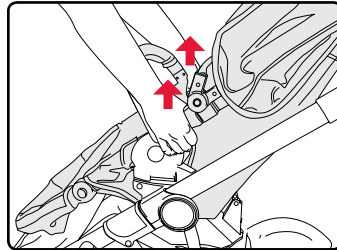

Extracción del asiento del cochecito

IMPORTANTE: Retire siempre al niño antes de desmontar el asiento.

1. Levante las dos palancas de liberación en los conectores Click & Go a la vez.

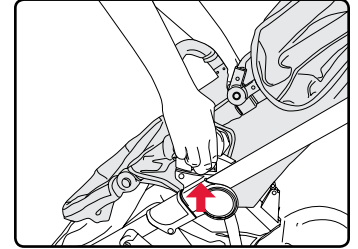

2. Jale el asiento hacia arriba y lejos del armazón del cochecito.

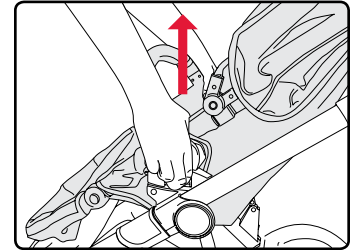

Barra para brazos para niño

Instalación de la barra para brazos para niño

IMPORTANTE: Es necesario tener el asidero o los portavasos siempre colocados para evitar que el bebé pueda introducir los dedos en los encastres vacíos.

1. Deslice los vástagos en los encastres del asiento hasta que queden trabados.

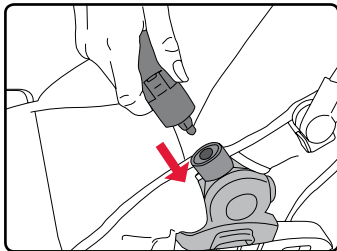

Extracción de la barra para brazos para niño

1. Para extraer la barra para brazos, pulse el botón de desbloqueo situado en el fondo de los encastres y jale el asidero para sacarlo.

NOTA: La barra para brazos se puede abrir desde cualquiera de los lados del asiento sin quitarlo.

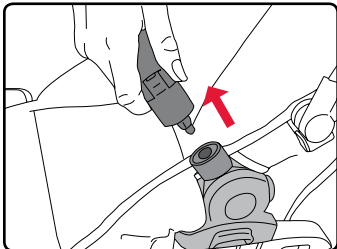

Cesta bajo del asiento

1. Retire la parte posterior de la cesta dentro del armazón del coche y ponérla al revés, para la orientación adecuada.

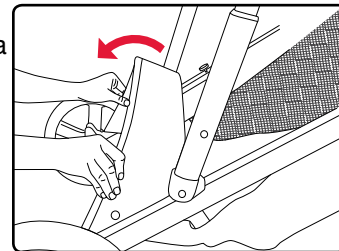

2. Deslice el gancho en cada lado de la cesta en las ranuras en el armazón del cochecito cerca de las ruedas traseras.

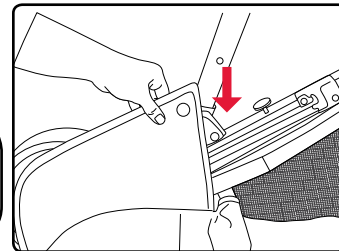

IMPORTANTE: Asegúrese de que los ganchos están completamente retenidos en sus respectivas ranuras antes de usar la cesta.

NOTA: La cremallera de la parte posterior de la cesta de almacenamiento puede abrirse y la parte se puede retirar para la accesibilidad y el mantenimiento.

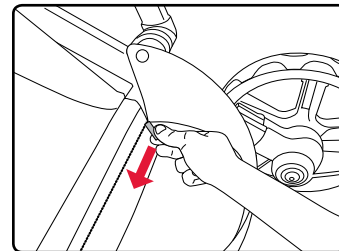

Operación

Usando el cochecito

Plegando el cochecito

¡IMPORTANTE:

- Deje siempre puesto el freno y saque los niños del cochecito antes de plegarlo.
- Mantenga ambas manos en el manillar del cochecito hasta que el seguro del chasis se acople plenamente.

1. Jale hacia arriba de las dos palancas de desbloqueo situadas justo bajo el manillar del cochecito, y dar un paso atrás mientras guiando hacia abajo el cochecito.

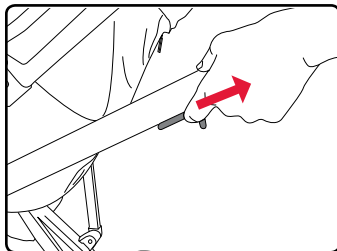

2. Continúe plegándolo hasta que se acople el bloqueo del chasis.

NOTA: Puede que necesite comprimir el armazón para que se enganche el acople del chasis.

NOTA: Asegúrese que el seguro del chasis está acoplado durante el almacenamiento.

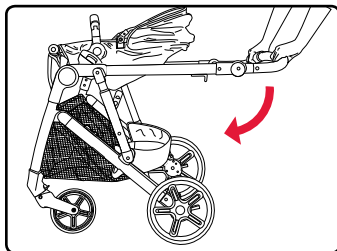

Desplegando el cochecito

1. Presione la palanca en el seguro del chasis y abra el armazón.

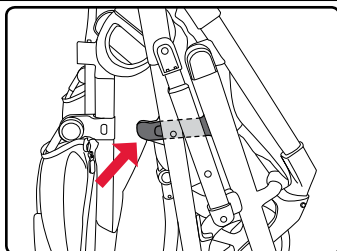

2. Levante el manillar hasta que el armazón quede bloqueado en posición vertical.

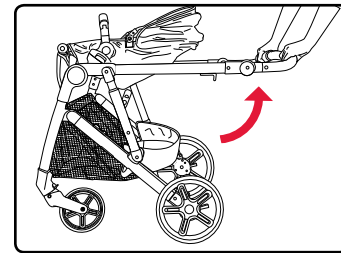

Usando el freno de estacionamiento

1. Para usar el freno de estacionamiento, pise el pedal del freno hasta que la mirilla del indicador cambie a rojo.

NOTA: Presiona el pedal del freno se puede bloquear las dos ruedas traseras.

NOTA: Para verificar que el freno esté bien colocado, intente empujar el cochecito hacia adelante y hacia atrás después de poner el freno. Si no se mueve, está bien puesto.

2. Para quitar el freno de estacionamiento, pise el pedal del freno hasta que la mirilla del indicador cambie a verde.

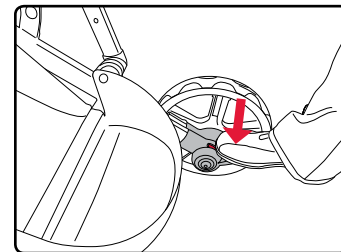

Bloqueando las ruedas delanteras giratorias

1. Mueva hacia arriba o hacia abajo el bloqueo de la rueda situado detrás del alojamiento de las ruedas delanteras. Al bajarlo, las ruedas quedarán bloqueadas hacia delante, y al subirlo, podrán girar en todas direcciones.

NOTA: Puede que tenga que girar las ruedas en la posición adecuada para activar el bloqueo de giro.

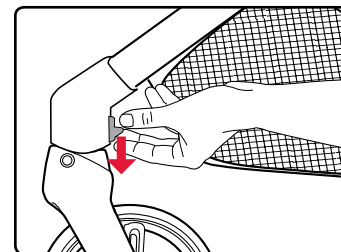

Ajuste del coquecito

Reposapiés

1. Mantenga presionado los botones a ambos lados de la bisagra del apoyapiernas mientras lo sube o lo baja hasta la altura deseada.

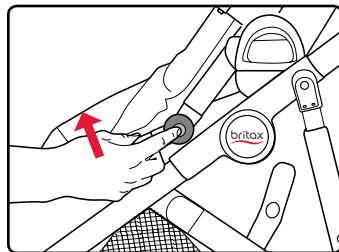

Reclinación

1. Mantenga levantada la palanca de inclinación del respaldo del asiento mientras lo sube o lo baja hasta la posición deseada.

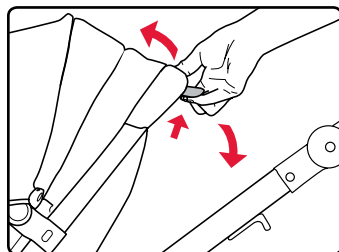

Manillar

1. Mantenga presionado los dos botones de desbloqueo en el interior del manillar mientras lo sube o lo baja a la posición deseada.

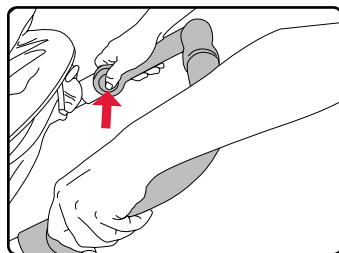

Usando el arnés

IMPORTANTE: Las correas del hombro y cintura se pueden separar para el cuidado y mantenimiento, pero siempre deben ser usados en conjunto para asegurar su hijo.

1. Alinee las lengüetas de las correas de la cintura con los retenes de las correas de los hombros y deslice a través los retenes hasta que encajen en su lugar.
2. Inserte las lengüetas en la hebilla hasta que se oiga un clic.

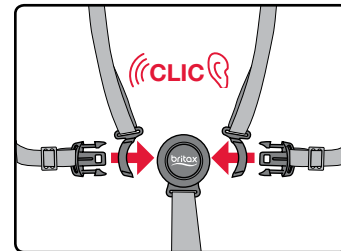

Ajustando el arnés

IMPORTANTE: El arnés se puede ajustar en tres alturas diferentes. Asegúrese siempre de que se ajusta la altura correcta en o por encima de los hombros de su niño.

1. Abra la cremallera del asiento para acceder al regulador de altura del arnés.

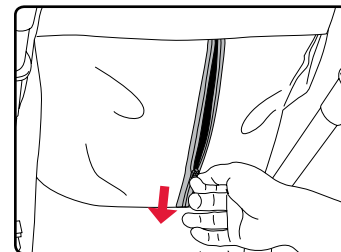

2. Jale de la correa del arnés hacia fuera detrás del respaldo y gire el clip de retención 90 grados para guíelo a través de la ranura del arnés en el respaldo.

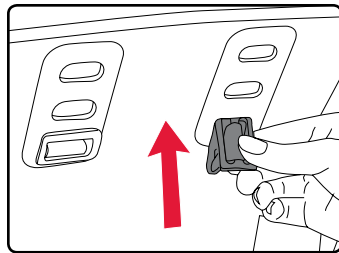

3. Empuje el clip de retención del arnés a través la ranura deseada a la parte posterior del asiento.

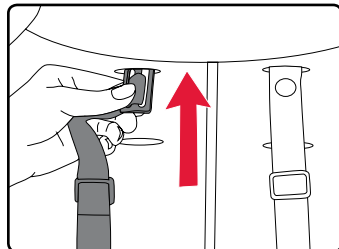

4. Gire el clip de retención a su posición original de forma que retenga correctamente el arnés.

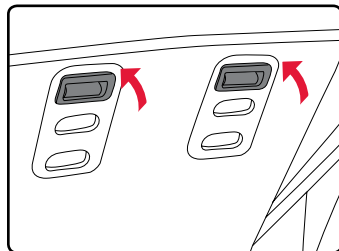

5. Repite por la segunda correa del arnés y luego cierre la cremallera en el respaldo del asiento.

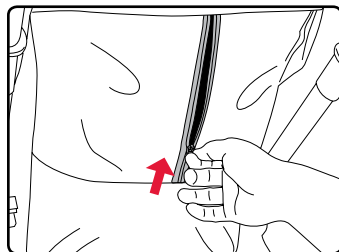

Sujeción del niño

1. Pulse el botón en el centro de la hebilla al mismo tiempo que tira de las dos lengüetas superiores de esta para retirar el arnés.

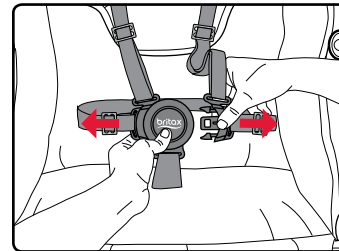

2. Abroche el arnés, insertando las lengüetas de las correas en la hebilla.

NOTA: Asegúrese de que las correas no están torcidas, ya que podrían ser incómodas para el niño.

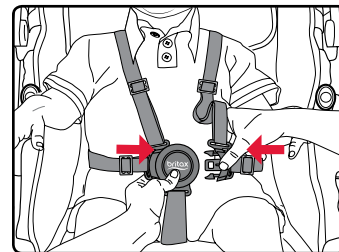

3. Deslice el regulador del arnés para apretar o aflojar las correas de este.

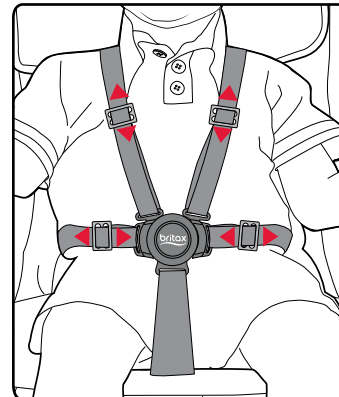

Modo del asiento de seguridad para bebés

IMPORTANTE: Por un asiento de bebé non-Britax, se debe usar un adaptador del asiento para bebé. Este adaptador se vende por separado en tiendas selectas y en us.britax.com.

Uso de un asiento de seguridad para bebés Britax

Instalación de un asiento de seguridad para bebés Britax

1. Pise el pedal del freno hasta que la mirilla del indicador cambie a rojo.

NOTA: Para verificar que el freno esté bien colocado, intente empujar el cochecito hacia adelante y hacia atrás después de poner el freno. Si no se mueve, está bien puesto

2. Inserte los conectores Click & Go en los receptores Click & Go en el armazón.

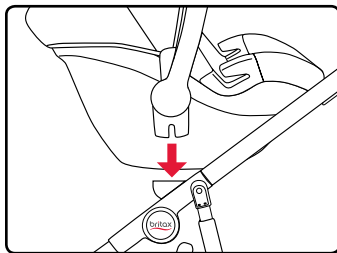

3. Empuje hacia abajo hasta que se oiga un clic.

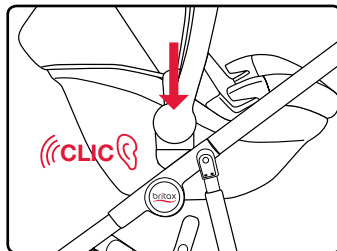

4. Jale del asiento hacia arriba para cerciorarse de que está bien sujeto.

Extracción del asiento de seguridad para bebés Britax

Consulta la guía del usuario del asiento de seguridad para bebés para obtener instrucciones de extracción para su modelo específico.

Configuraciones del cochecito

NOTA: Se muestra con accesorios opcionales (se vende por separado).

⚠ ADVERTENCIA!

- No utilice adaptadores de extensión con el asiento superior.
- NO exceda los límites de peso máximos definidos en el asiento de seguridad infantil o la guía del usuario del accesorio.

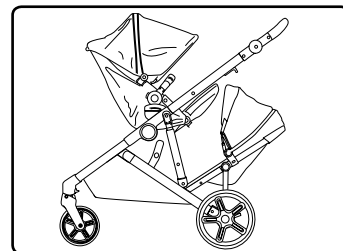
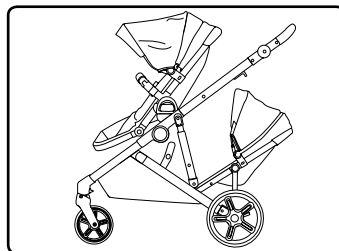
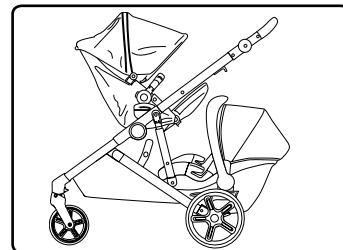
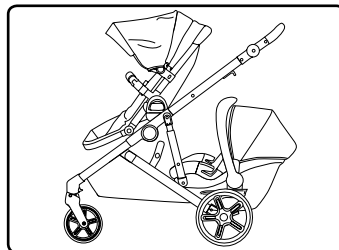
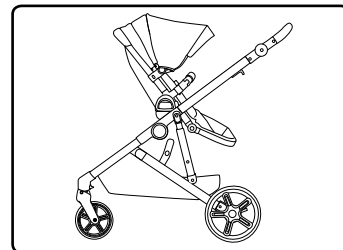
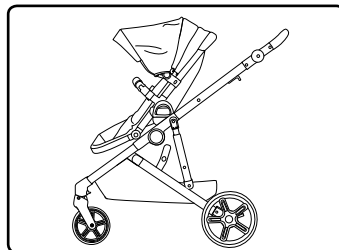

Se puede usar los adaptadores de extensión con las siguientes configuraciones:

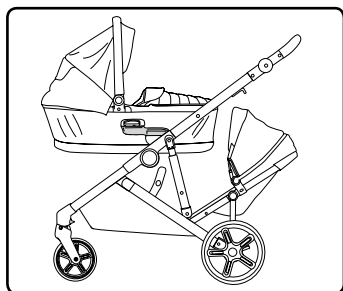
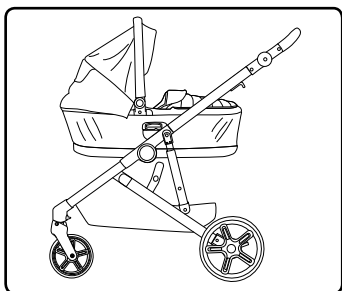
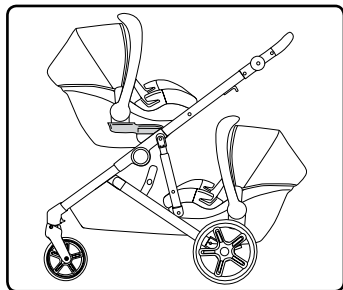
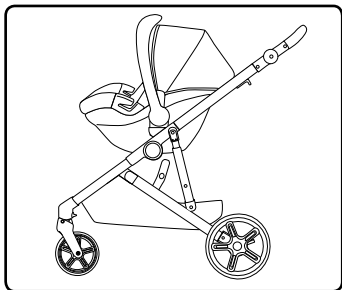
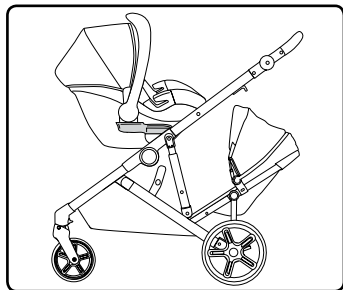
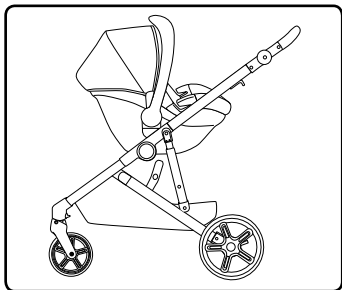

Cuidado y mantenimiento

IMPORTANTE: Antes de cada uso, compruebe este cochecito y sus componentes para asegurarse de que estén en buenas condiciones y que funcionen correctamente.

Freno de estacionamiento y sistema Click & Go

- Compruebe que el freno de estacionamiento funciona adecuadamente y que ambas ruedas quedan bien bloqueadas.
- Retire la suciedad o cualquier objeto que pueda impedir el funcionamiento normal del freno o el sistema Click & Go.

Armazón

- Limpie el armazón con un paño húmedo y detergente suave. Utilice una toalla o un paño seco y limpio para eliminar el exceso de agua y jabón.

Tela y Arnés

- NO los meta en la lavadora ni la secadora.
- Lavar a mano con agua fría y jabón suave. Deje secar al aire para evitar que la cubierta se encoja.
- NO plancha el producto.

Piezas de plástico

- Utilice un paño húmedo con detergente suave. Utilice una toalla o un paño seco y limpio para eliminar el exceso de agua y jabón.
- NO utilice productos abrasivos, disolventes, detergentes fuertes o productos de limpieza para el uso doméstico. Estos productos pueden causar arañazos, desteñir, debilitar el plástico o causar corrosión en las superficies metálicas.

Mantenimiento

- Si el cochecito se moja, séquelo con una toalla o un paño limpio para evitar la corrosión.
- NO pliegue el cochecito cuando esté mojado o húmedo. Asegúrese siempre de que el cochecito está seco antes de guardarlo.

Almacenamiento

- No guarde el producto cerca de fuentes de calor extremo para impedir que se dañen las piezas de plástico.
- NO coloque ningún objeto en la parte superior del cochecito.

Garantía

Este producto es distribuido por Britax Child Safety, Inc. ("Britax"). Britax ofrece la siguiente garantía al establecimiento comprador original:

Dos años de garantía limitada

Este producto ofrece una garantía de dos años contra materiales defectuosos o defectos de fabricación, a partir de la fecha de compra original. Es necesario presentar la prueba de compra. Al amparo de esta garantía, Britax ofrecerá, a su discreción, piezas de repuesto o servicios de reparación al comprador original del producto. Britax se reserva el derecho a interrumpir, modificar o sustituir tejidos, piezas, modelos o productos. No incluye gastos de envío ni de mano de obra.

Para realizar una reclamación de acuerdo con esta garantía, debe ponerse en contacto con el departamento de atención al cliente de Britax, llamando al 1 888 427 4829 o 1 704 409 1699, o enviando una carta a 4140 Pleasant Road, Fort Mill, Carolina del Sur, 29708 (EE. UU.). Es necesario presentar la prueba de compra.

RELLENE Y ENVÍE LA TARJETA DE REGISTRO EN UN PLAZO DE 30 DÍAS DESDE LA FECHA DE COMPRA, O VISITE US.BRITAX.COM/REGISTRATION.

Limitaciones de la garantía

Esta garantía no cubre los daños ocasionados por negligencia, uso indebido, corrosión salina o utilización del producto de forma distinta a la indicada en esta guía del usuario. Britax no aprueba el uso de accesorios que no hayan sido manufacturados por Britax. El uso de accesorios no aprobados podría resultar peligroso y dañar el producto. Su uso puede anular la garantía de Britax.

Limitaciones de daños

La garantía y las soluciones expuestas anteriormente son exclusivas y sustituyen a cualquier otra, tanto escrita como oral, de forma expresa o implícita. Britax y el establecimiento que comercializa este producto no se responsabilizarán de ninguno de los daños, tanto directos como indirectos, que pudiera ocasionar el uso inadecuado de este producto.

Limitaciones de la garantía y otros términos relacionados con la garantía y derechos estatales

Cualquier garantía implícita de comercialización o adecuación para un propósito determinado estará limitada a la duración y a los términos de la garantía escrita. Algunos estados no imponen limitaciones a la duración de una garantía o a la exclusión o limitación por daños directos o indirectos, por lo que es posible que no le afecten las limitaciones estipuladas anteriormente. Esta garantía ofrece unos derechos legales específicos, aunque también puede poseer otros derechos, que variarán en función del estado en que se encuentre. Ni Britax ni el establecimiento que comercializa este producto autorizan la creación por terceros de otra garantía, obligación o responsabilidad relacionada con el mismo.



Britax Child Safety, Inc.
4140 Pleasant Road
Fort Mill, SC 29708 USA

Tel.: 1-888-427-4829
Tel.: 1-704-409-1699

A **Britax Childcare** company | www.Britax.com